

SCHIEDEL

Качество для Вашей жизни

Прайс-лист 2008

Инструкция по монтажу

Schiedel Keranova

Система санации дымовых труб для всех типов отопительных приборов и всех видов топлива

30 лет
Гарантии

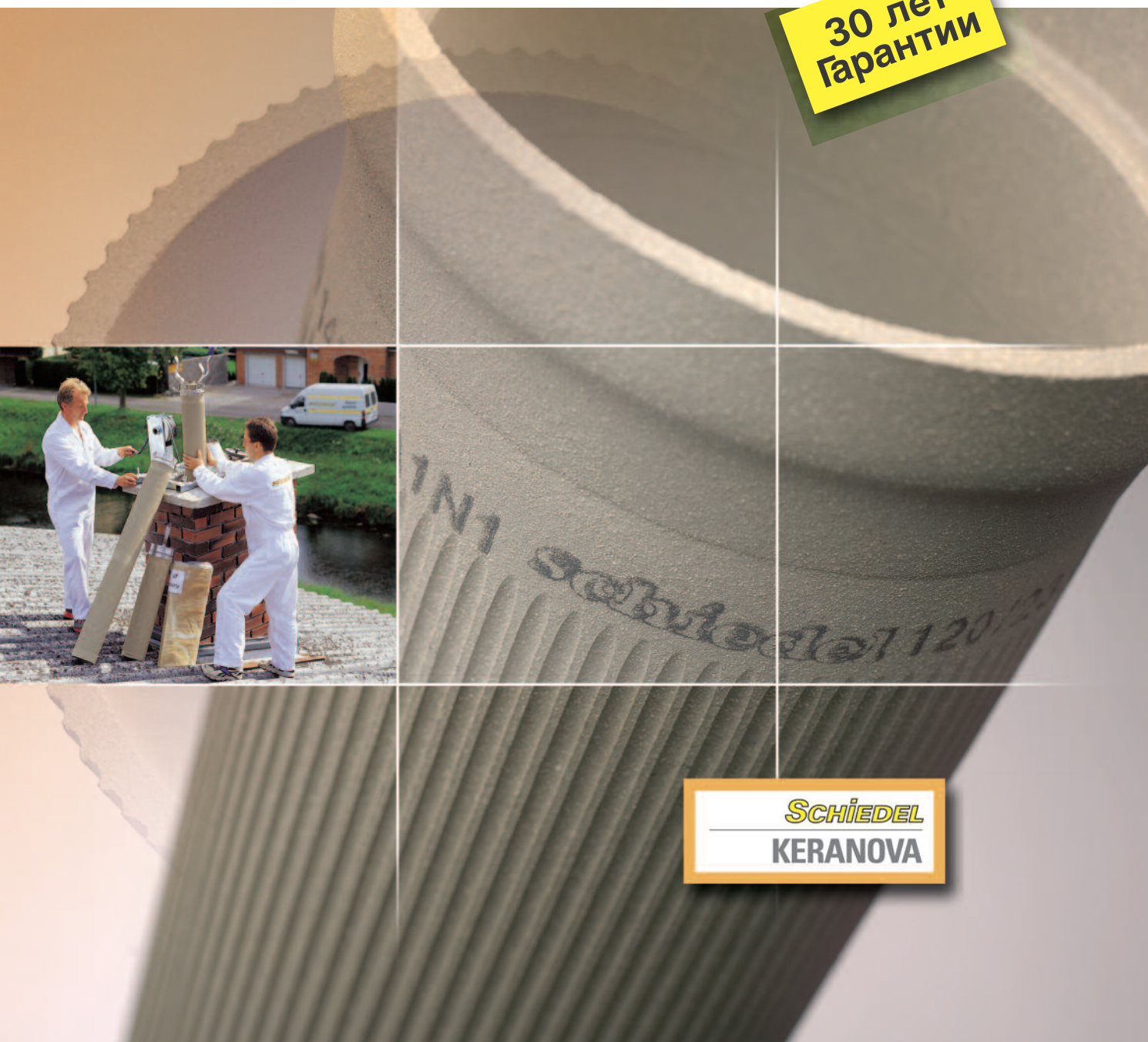

Описание системы

Эксплуатация в режиме
разрезания
Газ, жидкое топливо

Эксплуатация при избыточном
давлении
Газ, жидкое топливо

Эксплуатация на твёрдом
топливе

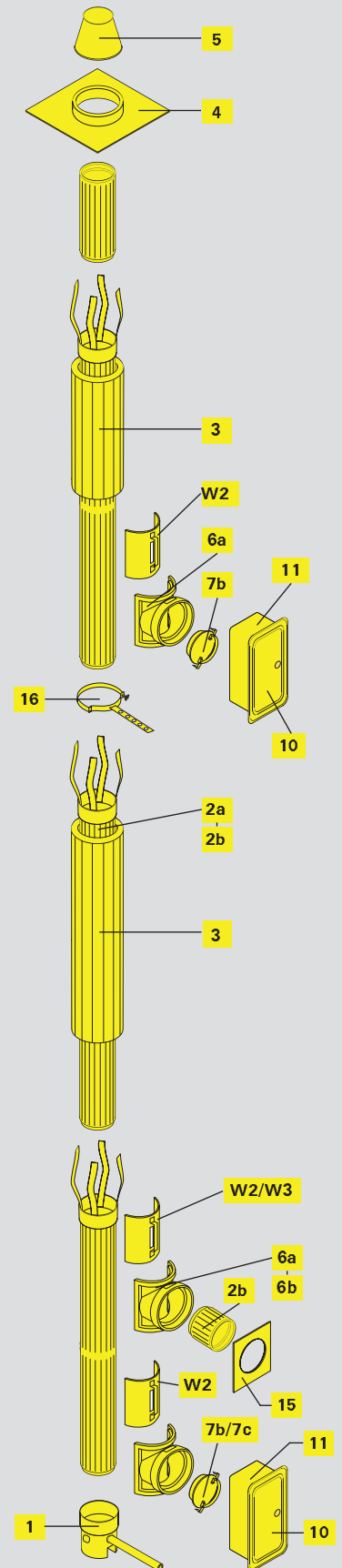
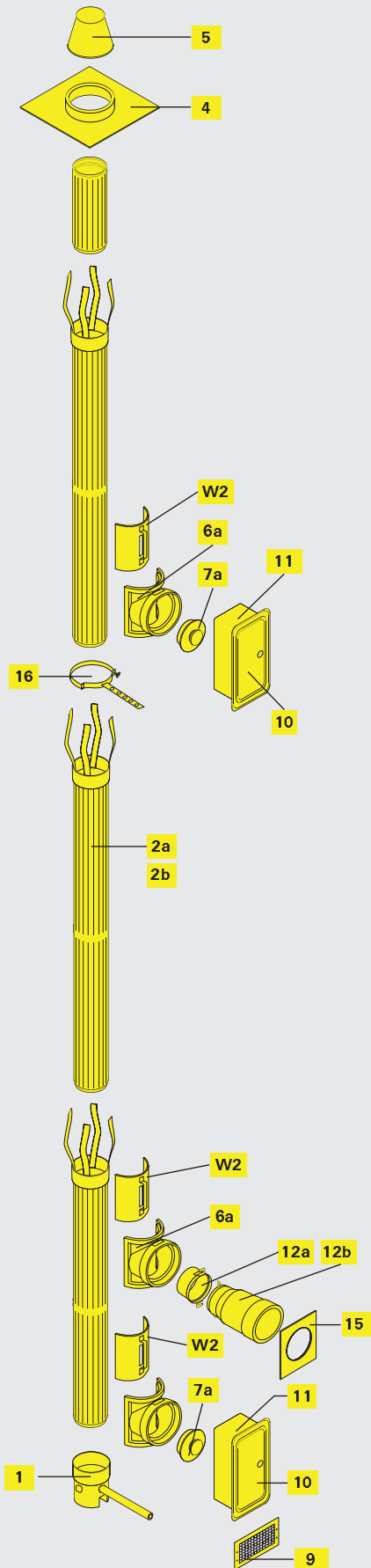

Обозначения

- 1 Ёмкость для сбора конденсата
- 2a Труба Keranova 133 см
- 2b Труба Keranova 66 см
- 3 Теплоизоляция
- 4 Покровная плита с манжетой
- 5 Конус
- 6a/b Универсальный штуцер 90°/45°
- 7a Заглушка ревизионного отверстия (жидкое топливо, газ)
- 7b/c Заглушка ревизионного отверстия (твёрдое топливо)
- 9 Вентиляционная решетка
- 10 Дверца для прочистки алюминиевая матовая
- 11 Монтажная рамка
- 12a Адаптер для трубы с двойными стенками
- 12b Труба с двойными стенками
- 14 Адаптер
- 15 Декоративная розетка
- 16 Крепёжный хомут
- W2/W3 Шаблон для разметки



Schiedel Keranova

Универсальная система из керамики

Schiedel Keranova. Профи во всех отношениях.

Керамика – это совершенно особый материал. Керамическая труба из чистой глины состоит целиком из натуральных компонентов и одинаково хорошо противостоит как экстремальным температурам, так и воздействию агрессивных кислот. Эти качества делают систему Schiedel Keranova универсальной, долговечной и надёжной системой санации дымовых труб. Это топ-продукт от компании Schiedel!

Keranova надёжна и долговечна: Даже в экстремальных условиях в течение длительного времени противостоит нагрузкам. Поэтому особенно подходит для твёрдого топлива. 30 лет гарантии.

Keranova герметична: Образующиеся при конденсации водяного пара дымовых газов вредные агрессивные кислоты оседают на стенках трубы, однако кирпичная шахта остаётся сухой. Это обеспечивает долгие годы безупречной эксплуатации дымовой трубы.

Keranova универсальна: Выбор отопительной техники остаётся за Вами. В будущем переход на другой тип котла не потребует от Вас дополнительных расходов на установку дымовой трубы.

Keranova проста в монтаже: Незначительный вес и простой монтаж сокращают дополнительные расходы.

Возможность поставки Ø 120 мм - Ø 250 мм

Технические характеристики Schiedel Keranova:

Соппротивление диффузии водяного пара (по ДИН 52615-1):		минимум 550
Кислотоустойчивость:		0,07 % относительного изменения веса
Керanova:		1,0 Вт/мК
Керanova:		0,045 Вт/мК

Диаметр (мм)	120	140	160	180	200	250
Толщина стенки (мм)	7	6,5	7	7	8,5	10
Наружный диаметр (вкл. манжету)	151	171	193	213	237	286

1. Сырьё: Из чего состоит керамическая труба?	Чистая глина	В трубах Keranova нет тяжёлых металлов (даже в виде добавок). Система санации Schiedel Keranova состоит только из натуральных компонентов.
2. Показатель К & D: Какова устойчивость трубы к воздействию влаги и пара?	Менее чем 2 г/м ² •час	Устойчивость трубы Keranova к влаге и пару очень высока. Система Schiedel Keranova надёжно защищает дымовую трубу от образования подтёков.
3. Кислотостойкость:	Менее 0,25 объёма %	Keranova не боится кислот. Schiedel Keranova – это долговечная система санации. 30 лет гарантии!
4. Коэффициент линейного удлинения: Как велико удлинение трубы высотой 10 м при разнице температур 1000°С?	32 мм	Keranova расширяется незначительно и система остаётся плотной. Schiedel Keranova – газоплотная система.
5. Вес: Труба длиной 1 м и диаметром 14 см весит:	8,6 кг/м	Труба Keranova имеет небольшой вес, что гарантирует простоту и лёгкость монтажа
6. Поверхность - внутри	- нет необходимости в обработке поверхности	При установке трубы Keranova нет опасности вымывания химических элементов с поверхности, что гарантирует большой срок службы системы.
7. Поверхность - снаружи	- профилированная внешняя поверхность	Площадь внешней поверхности трубы Keranova на 70% больше по сравнению с гладкой трубой, что обеспечивает более эффективный теплообмен при эксплуатации в режиме, независимом от воздуха помещения. Schiedel Keranova – энергоэффективная система санации.

Schiedel Keranova

газоплотность при избыточном давлении,
нечувствительность к влаге,
безопасность при возгорании сажи

Диаметр Ø мм	120	140	160	180	200	250
--------------	-----	-----	-----	-----	-----	-----



Ёмкость для сбора конденсата универсальная, с трубой для отвода конденсата

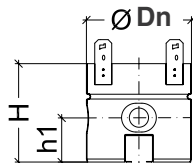

Труба для отвода конденсата прилагается (L=500 мм, наружный диаметр 32 мм)

Артикул	1401120060	1401140060	1401160060	1401180060	1401200060	1401250060
Руб/шт.	1 437	1 643	1 901	2 107	2 467	3 188
Вес кг/шт.	2,05	2,85	3,75	4,65	5,85	8,40
Внешний диаметр Dn Ø мм	155	175	197	218	241	272
H	165	165	165	176	176	135
h1	75	75	75	86	86	100



Труба Keranova 133 см с манжетой и распорными элементами

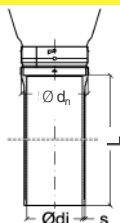

Артикул	5002120060	5002140060	5002160060	5002180060	5002200060	—
Руб/шт.	2 511	2 578	2 934	3 548	3 683	—
Вес кг/шт.	6,38	8,68	11,47	12,77	16,00	—
Ø dh - внешний диаметр раструба мм	147,5	167,5	189	209	233	—
Ø di - внутренний диаметр трубы мм	120	140	160	180	200	—
L	1330	1330	1330	1330	1330	—
S	7	6,5	7	7	8,5	—



Труба Keranova 66 см с манжетой и распорными элементами

Ø 25: без раструба и фиксатора с манжетой

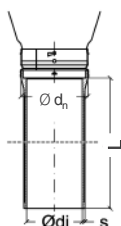

Артикул	5001120060	5001140060	5001160060	5001180060	5001200060	5001250060
Руб/шт.	1 513	1 548	1 643	1 936	2 000	2 728
Вес кг/шт.	4,34	4,54	6,16	6,50	8,50	13,50
Ø dh - внешний диаметр раструба мм	147,5	167,5	189	209	233	275
Ø di - внутренний диаметр трубы мм	120	140	160	180	200	251
L	665	665	665	665	665	665
S	7	6,5	7	7	8,5	10

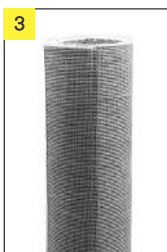

Теплоизоляция складные полусегменты

прежде всего для твёрдого топлива

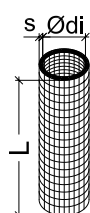

Артикул	—	1101140060	1101160060	1101180060	1101200060	1101250060
Руб/шт.	—	820	851	907	935	1 049
Вес кг/шт.	—	0,90	1,02	1,20	1,28	1,44
Ø di мм	—	163	185	206	226	281
L	—	660	660	660	660	660
s	—	20	20	20	20	20



Покровная плита с манжетой

всегда в соединении с 5

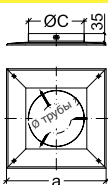

средства крепления прилагаются

Артикул	2541120060	2541141660	2541141660	2541182060	2541182060	2541250060
Руб/шт.	1 184	1 335	1 335	1 628	1 628	2 356
Вес кг/шт.	0,59	0,61	0,61	1,18	1,18	1,06
Ø C мм	180	225	225	280	280	365
a	350	400	400	450	450	500
Ø трубы мин.	70	115	115	170	170	255
Тип	1	2	2	3	3	4



Конус

всегда в соединении с 4

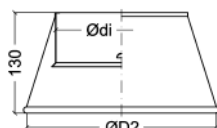

Артикул	2309120061	2309140061	2309160061	2309180061	2309200061	2309250061
Руб/шт.	859	879	915	915	954	1 101
Вес кг/шт.	0,71	0,73	0,54	0,58	1,06	1,32
Ø di мм	137	156	177,5	197,5	218,5	280
Ø D ₂ мм	272	272	272	329	329	414
Толщина стенки, мм	0,5	0,5	0,5	0,5	0,5	0,5

Schiedel Keranova

газоплотность при избыточном давлении,
нечувствительность к влаге,
безопасность при возгорании сажи

SCHIEDEL

Качество для Вашей жизни

Диаметр Ø мм 120 140 160 180 200 250

6a



Универсальный штуцер

для RA и RA наклон
всегда направлен вверх!

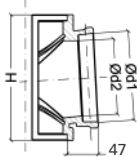

	RA / PA *					
Артикул	1302120060	1302140060	1302160060	1302180060	1302200060	1302250060
	1302202560					
Руб/шт.	1 045	1 125	1 311	1 509	1 798	2 309
Вес кг/шт.	1,30	1,60	1,70	2,10	2,60	3,60/4,60
Ø d ₁ мм	140	160	180	200	220	282/200
Ø d ₂ мм	120	140	160	180	200	250/200
H, мм	200	220	240	260	280	330/330

* Штуцер RA 25 применяется для подключения потребителя.

Штуцер PA 25 применяется в качестве ревизионного отверстия.

Для монтажа Универсального штуцера использовать **8b** (для газового и жидкого топлива) или **8c** (для твердого топлива).

6b



Универсальный штуцер 45°

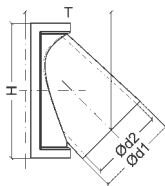

Артикул	1303120060	1303140060	1303160060	1303180060	1303200060	1303250060
Руб/шт.	1 188	1 331	1 509	1 798	2 241	2 625
Вес кг/шт.	1,80	2,10	2,40	2,80	3,50	8,00
Ø d ₁ мм	134	153	174	194	218	275
Ø d ₂ мм	120	140	160	180	200	250
H, мм	240	260	290	320	350	430
T, мм	155	165	185	205	225	282

Для монтажа Универсального штуцера использовать **8b** (для газового и жидкого топлива) или **8c** (для твердого топлива).

7a



Заглушка ревизионного отверстия для газа и жидкого топлива

используется
с **6a** или
с **13** ;
до 200°C

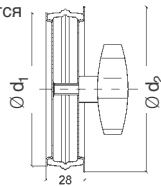

Артикул	1403120060	1403140060	1403160060	1403180060	1403200060	1403200060
Руб/шт.	1 275	1 473	1 635	1 766	1 766	1 766
Вес кг/шт.	0,41	0,41	0,47	0,50	0,65	0,65
Ø d ₁ мм	112	132	152	172	192	192
Ø d ₂ мм	127	147	167	187	207	207

7b



Заглушка ревизионного отверстия для твердого топлива

используется
с **6a**

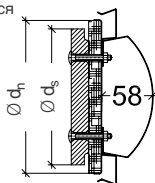

Артикул	1404120060	1404140060	1404160060	1404180060	1404200060	1404202560
Руб/шт.	1 287	1 287	1 287	1 362	1 734	1 734
Вес кг/шт.	0,80	0,90	1,08	1,34	2,51	2,52
Ø d _s мм	116	136	156	176	196	196
Ø d _n мм	134	153	174	194	217	217

7c



Заглушка ревизионного отверстия для твердого топлива

используется с **13**

Артикул	1405140060	1405160060	1405180060
Руб/шт.	1 287	1 287	1 540
Вес кг/шт.	0,90	1,08	1,34

8a



Rapid герметик для швов

Область применения:
разрежение
газ, жидкое и твердое топливо
до 1000°C

Артикул	26050000	26050000	26050000	26050000	26050000	26050000
Руб/шт.	413	413	413	413	413	413
Вес кг/шт.	0,68	0,68	0,68	0,68	0,68	0,68
Содержание в мл	310	310	310	310	310	310
Расход мл/м	44	60	75	93	110	155

Schiedel Keranova

газоплотность при избыточном давлении,
нечувствительность к влаге,
безопасность при возгорании сажи

Диаметр Ø мм	120	140	160	180	200	250
--------------	-----	-----	-----	-----	-----	-----



8b

Rotempo

Область применения:
разрежение, избыточное давление
газ, жидкое топливо
до 200°С

Артикул	26010000	26010000	26010000	26010000	26010000	26010000
Руб/шт.	580	580	580	580	580	580
Вес кг/шт.	0,44	0,44	0,44	0,44	0,44	0,44
Содержание в мл	310	310	310	310	310	310
Расход мл/м	40	55	70	85	100	145



8с

Масса FM для герметизации швов 1 кг

Артикул	26020000	26020000	26020000	26020000	26020000	26020000
Руб/шт.	354	354	354	354	354	354
Вес 1 кг						

Применяется для приклеивания Универсальных штуцеров **6a** и **6b** при эксплуатации на твердом топливе



9

Вентиляционная решетка*

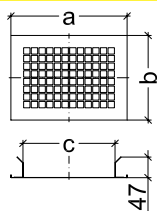

Артикул	20021220	20021220	20021220	20021220	20021220	20022025
Руб/шт.	317	317	317	317	317	317
Вес кг/шт.	0,49	0,49	0,49	0,49	0,49	0,62
a мм	265	265	265	265	265	352,5
b мм	193	193	193	193	193	193
c мм	206,5	206,5	206,5	206,5	206,5	294

* Не используется при подключении оборудования на твердом топливе



10

Передняя дверца

используется с **11**

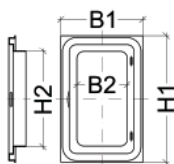

Артикул	13021400	13021400	13021400	13021400	13021400	13021400
Руб/шт.	1 402	1 402	1 402	1 402	1 402	1 402
Вес кг/шт.	2,40	2,40	2,40	2,40	2,40	2,40
B1	290	290	290	290	290	290
H1	375	375	375	375	375	375
B2	202	202	202	202	202	202
H2	277	277	277	277	277	277



11

Монтажная рамка

используется с **10**

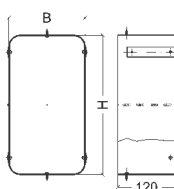

Артикул	1413121660	1413121660	1413121660	1413182560	1413182560	1413182560
Руб/шт.	725	725	725	772	772	772
Вес кг/шт.	0,33	0,33	0,33	0,40	0,40	0,40
B	213	213	213	250	250	250
H	288	288	288	288	288	288
Толщина стенки, мм	1,5	1,5	1,5	1,5	1,5	1,5



12a

Адаптер для раздвижного элемента с двойными стенками (DWF)

вклеивается в универсальный
штуцер **6a**

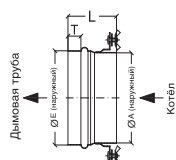

Артикул	1410121260	1410141360	1410161560	1410181860	1410202060	1410252560
Руб/шт.	634	653	709	768	859	1 010
Вес кг/шт.	0,18	0,20	0,22	0,32	0,34	0,44
ØE (наружный) мм	116	136	156	176	195,5	247
ØA (наружный) мм	119	129	149	179	199	249
L мм	75	75	75	75	75	75
T мм	20	20	20	20	20	20

Schiedel Keranova

газоплотность при избыточном давлении,
нечувствительность к влаге,
безопасность при возгорании сажи

SCHIEDEL

Качество для Вашей жизни

Диаметр Ø мм	120	140	160	180	200	250
--------------	-----	-----	-----	-----	-----	-----

12a



Адаптер для раздвижного элемента с двойными стенками (DWF)

вклеивается в универсальный
штуцер **6а**

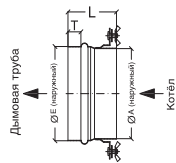

Артикул	1410121360	1410141560	1410161860	1410181560	1410201860	-
Руб/шт.	653	673	729	824	915	
Вес кг/шт.	0,18	0,20	0,22	0,32	0,34	
ØE (наружный) мм	116	136	156	176	195,5	
ØA (наружный) мм	129	149	179	149	179	
L мм	75	75	108	108	108	
T мм	20	20	20	20	20	

12b



Раздвижной элемент с двойными стенками

всегда в соединении
с **12a**

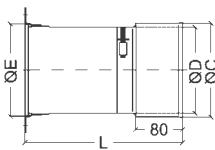

Артикул	141120060	141140060	141160060	141180060	141200060	141250060
Руб/шт.	1 307	1 382	1 568	1 719	1 869	2 206
Вес кг/шт.	0,62	0,70	0,80	0,90	1,20	1,60
ØC (внутренний) мм	115,2	135,2	155,2	185,2	205,2	255,2
ØD (наружный) мм	106	126	146	176	196	246
ØE (внутренний) мм	120,2	130,2	150,2	180,2	200,2	250,2
L мм	250	250	250	330	330	330

Артикул	141140060	141160060	141180060	141180060	141180060
Руб/шт.	1 382	1 568	1 719	1 568	1 719
Вес кг/шт.	0,70	0,80	0,90	0,80	0,90
ØC (внутренний) мм	135,2	155,2	185,2	155,2	185,2
ØD (наружный) мм	126	146	176	146	176
ØE (внутренний) мм	130,2	150,2	180,2	150,2	180,2
L мм	250	250	330	250	330

13



Тройник

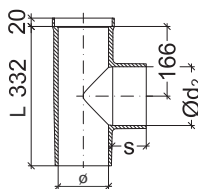

Артикул	5004120060	5004140060	5004160060	5004180060
Руб/шт.	2 736	2 843	3 021	3 239
Вес кг/шт.	3,30	3,65	3,34	4,80
Ød ₂ мм	140	160	160	180
s	83	72	90	80

При использовании тройника в качестве ревизионной дверцы (РА) при эксплуатации на твёрдом топливе применять заглушку для твёрдого топлива **7с** !!!

14



Адаптер (газ, жидкое топливо)

для универсального штуцера **6а**

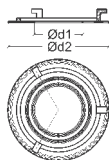

для подключения отдельных
теплогенераторов с температурой
дымовых газов до 200°С

Артикул	22161400	22161600	22161800	22162000
Руб/шт.	1 952	2 107	2 340	2 622
Вес кг/шт.	0,26	0,29	0,34	0,38
Ød ₁ мм	55	55	70	70
Ød ₂ мм	159	180	199	220
Состав:	адаптер, смазка, инструмент для вырезания, монтажная инструкция			

15



Декоративная розетка (в месте подключения потребителя)

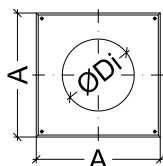

Артикул	1402120060	1402140060	1402160060	1402160060	1402200060	-
Руб/шт.	436	594	594	594	594	
Шт./пакет	24	24	24	24	24	
Вес кг/шт.	0,20	0,42	0,42	0,42	0,42	
A мм	250 x 250	340 x 340	340 x 340	340 x 340	340 x 340	
ØDi мм	136	156	186	186	206	
Принадлежности:	4 крестовых шурупа M4 x 30 с белой головкой, 4 универсальных дюбеля Ø 6 мм					
Материал:	алюминий белый RAL 9010, толщина стенки 1,5 мм					

Schiedel Keranova

газоплотность при избыточном давлении,
нечувствительность к влаге,
безопасность при возгорании сажи

Диаметр Ø мм	120	140	160	180	200	250
--------------	-----	-----	-----	-----	-----	-----

16



Крепёжный хомут для верхней ревизионной дверцы PA

в качестве статического крепления

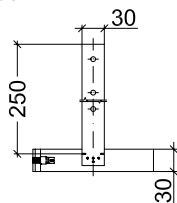

Артикул	1501120060	1501140060	1501160060	1501180060	1501200060	1501250060
Руб/шт.	590	638	645	653	653	950
Шт./пакет	50	50	50	50	50	20
Вес кг/шт.	0,52	0,56	0,62	0,65	0,68	0,70

17



Зонтик

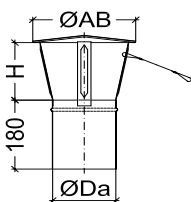

Артикул	1412120060	1412140060	1412160060	1412180060	1412200060	1412250060
Руб/шт.	1 247	1 374	1 418	1 592	1 635	1 849
Шт./пакет	24	24	15	8	8	8
Вес кг/шт.	0,30	0,40	0,45	0,50	0,50	0,60
ØDa (наружный) мм	118	138	158	178	198	248
ØAB мм	200	240	240	280	280	330
H мм	130	170	170	210	210	280

18



Статическая манжета для раструбного соединения

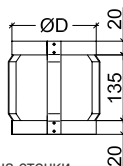

толщина стенки материала 1,5 мм

Артикул	1503120060	1503140060	1503160060	1503180060	1503200060	-
Руб/шт.	685	752	820	883	950	
Вес кг/шт.	0,20	0,20	0,30	0,30	0,40	
ØD минимальный размер мм	130	150	170	190	210	

Монтаж: для обеспечения надёжности раструбного соединения труб в больших шахтах, на наклонных участках и изгибах

19



Регулируемый отвод с манжетой и распорными элементами

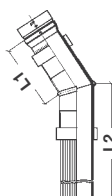

Угол наклона: 0°-30°

Артикул	1304120060	1304140060	1304160060	1304180060	1304200060	1304250060
Руб/шт.	6 981	7 528	8 074	8 577	9 924	10 934
Шт/пал.	30	30	20	16	15	-
Вес кг/шт.	3,24	4,34	5,50	6,22	7,70	10,26
L1 мм	190	190	190	190	190	190
L2 мм	470	470	470	470	470	470
Угол наклона	0-30°	0-30°	0-30°	0-30°	0-30°	0-30°

Монтаж: всегда вместе с 20

20



Статическое распорное кольцо для регулируемого отвода 19

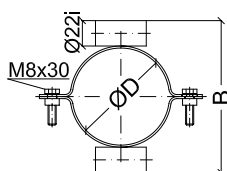

Артикул	1502120060	1502140060	1502160060	1502180060	1502200060	1502250060
Руб/шт.	1 081	1 105	1 133	1 208	1 287	1 362
Вес кг/шт.	0,30	0,40	0,50	0,60	0,70	1,00
ØD мм	136,3	154,8	176,3	196,3	221,3	279,5
B мм	190,3	208,8	230,3	250,3	275,3	333,5

Монтаж: крепление к кирпичной кладке болтами через обе втулки Ø 22 мм

21

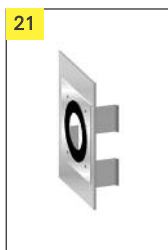

Передняя панель металлическая с резиновым адаптером

Для подключения котлов с закрытой камерой сгорания в режиме LAS

Артикул	12011200	12011416	12011416	12011820	12011820	12012500
Руб/шт.	1 247	1 426	1 426	1 980	1 980	2 376

Диаметр Ø мм	120	140	160	180	200	250
--------------	-----	-----	-----	-----	-----	-----



W1

Выравниватель швов

Артикул	1201120060	1201140060	1201160060	1201180060	1201200060	1201250060
Руб/шт.	586	594	594	653	737	788
Вес кг/шт.	0,41	0,41	0,42	0,45	0,48	0,51



W2

Шаблон для разметки единичный

для **6a** (Универсальный
штуцер)

Артикул	1202120060	1202140060	1202160060	1202180060	1202180060	1202250060
Руб/шт.	1 093	1 137	1 220	1 303	1 386	1 513
Вес кг/шт.	0,56	0,68	0,88	1,06	1,24	1,50



W3

Шаблон для разметки 45° единичный

для **6b** (Универсальный
штуцер 45°)

Артикул	1202124560	1202144560	1202164560	1202184560	1202204560	1202254560
Руб/шт.	1 386	1 430	1 556	1 639	1 723	1 850
Вес кг/шт.	0,65	0,80	0,98	1,15	1,35	1,65



W4

Спускочная лебёдка для Keranova

тяжёлая (Ø120 – 250мм)

Артикул	1203122560
Руб/шт.	51 476
Вес кг/шт.	28



W5

Трос запасной для спусковой лебёдки

тяжёлый (Ø120 – 250мм)

Артикул	1207122560
Руб/шт.	2 879
Толщина троса мм	6
Длина троса м	50



W6

Роликовая подставка для спусковой лебёдки

тяжёлая (Ø180 – 250мм)

Артикул	1205121660
Руб/шт.	6 324
Вес кг/шт.	1,18

Артикул	1206182560
Руб/шт.	6 324
Вес кг/шт.	2,90

* на инструмент скидки не предусмотрены

Указанные цены в рублях вступают в действие с 07.03.2008. Цены включают НДС (18%). Фирма оставляет за собой право на изменение цен.

Schiedel Keranova

Смета на материалы

Имя _____ Город _____
 Улица _____ Тел/Факс _____
 Объект _____ Котёл _____
 Высота,м. _____ Мощность кВт _____

Диаметр в см. _____

Поз.	Наименование	Артикул	Кол-во	Цена	Сумма
1	Ёмкость для сбора конденсата	1401_0060			
2a	Труба Keranova 133 см с манжетой	5002_0060			
2b	Труба Keranova 66 см с манжетой	5001_0060			
3	Теплоизоляция	1101_0060			
4	Покровная плита с манжетой	2541_0060			
5	Конус	2309_0061			
6a	Универсальный штуцер	1302_0060			
6a	Штуцер РА для ревизионного отверстия д. 25	1302202560			
6b	Универсальный штуцер 45 гр.	1303_0060			
7a	Ревиз.заглушка для газа и жидкого топлива	1403_0060			
7b	Ревиз.заглушка для твёрдого топлива	1404_0060			
8a	Герметик Rapid	26050000			
8b	Герметик Rotempo	26010000			
8c	Масса FM	26020000			
9	Вентиляционная решетка, д.12-20	2002122061			
9	Вентиляционная решетка, д.25	2002202561			
10	Передняя дверца	13021400			
11	Монтажная рамка, д.12-16	1413121660			
11	Монтажная рамка, д.18-25	1413182560			
12a	Адаптер для раздвижного элемента	1410_60			
12b	Раздвижной элемент	1411_0060			
13	Тройник	5004_0060			
14	Адаптер (газ, жидкое топливо)	2216_0061			
15	Декоративная розетка	1402_0060			
16	Крепёжный хомут	1501_0060			
17	Зонтик	1412_0060			
18	Статическая манжета	1503_0060			
19	Регулируемый отвод с манжетой	1304_0060			
20	Статическое распорное кольцо	1502_0060			
21	Передняя панель металлическая с резиновым адаптером	1201_0061			
W1	Выравниватель швов	1201_0060			
W2	Шаблон для разметки	1202_0060			
W3	Шаблон для разметки 45 гр.	1202_4560			
W4	Спусковая лебёдка тяжёлая	1203122560			
W5	Трос запасной тяжёлый	1207122560			
W6	Роликовая подставка тяжёлая	1205121660			
W6	Роликовая подставка лёгкая	1206182560			
Сумма:					

Дата составления заявки _____

Подпись: _____

Опросный лист для системы Keranova

SCHIEDEL

Качество для Вашей жизни

Расчёт действителен только для дымоходных систем и систем санации компании Schiedel и выполняется в полном соответствии с Вашими исходными данными. Пожалуйста, полностью заполните опросный лист!

Данные об объекте:

Название Высота над уровнем моря.....м
Улица Индекс, город

Тип котла:

Котёл с наддувом да нет
Атмосферный котёл
Конденсационный котёл

Характеристики котла:

Производитель Тип

Полная нагрузка / Частичная нагрузка

...../..... кВт Номинальная теплопроизводительность
...../..... °C Температура дымовых газов
...../..... Кг/с Расход дымовых газов
...../..... % Содержание CO2
...../..... Па Тяга
...../..... Па Потери давления в котле
..... м Диаметр газоотводящего патрубка

Топливо:

Дизельное топливо марки EL Кокс/Уголь
Дизельное топливо марки L Дрова
Природный газ Пеллеты
Сжиженный газ Древесные щепки

Соединительный элемент:

Диаметрм
Эффективная высотам
Общая длина всех участковм
Повороты x 45° x 90°
Изоляция да нет
Вход дымового канала 0° 45°

Дымоход:

Новый дымоход Существующий дымоход

Система Превная система

Диаметр м Превный диаметр м
Планируемая санация

Размеры:

Общая высота дымовой трубы м
Высота холодной области м
Изоляция в холодной области да нет

Основание для расчёта:

Стадия проектирования Подтверждение функционирования
 Эскизный проект Проверка существующей установки

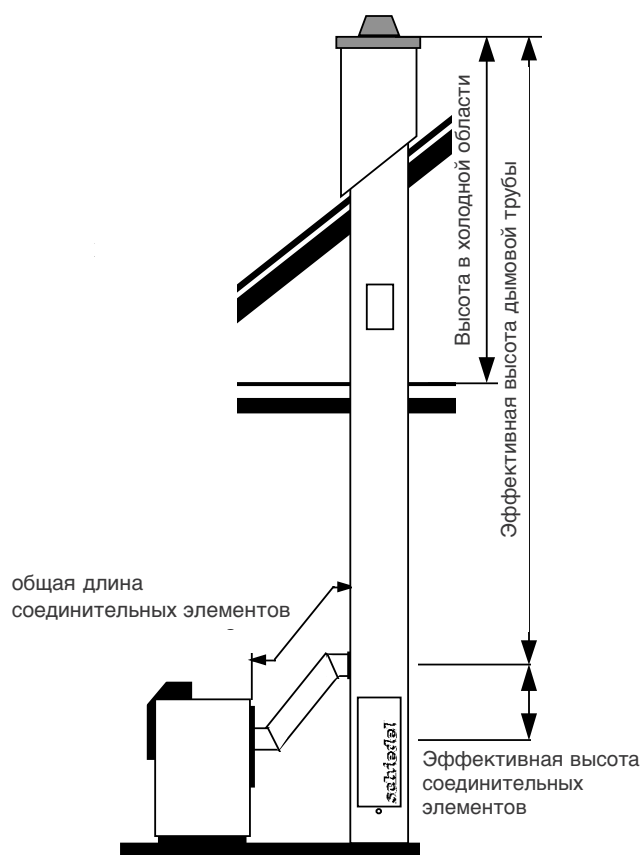

Кем отправлен

Дата

Общие указания

Перед началом любых работ по санации необходимо в первую очередь остановить отопительный котёл и демонтировать элементы старого дымохода. Рекомендуется профессионально очистить дымовую трубу перед тем, как начать работы по её санации. Сверх этого мы обращаем особое внимание на необходимость выполнения действующих строительных норм и правил, а также соответствующих предписаний по технике безопасности.

Краткое описание

Schiedel Keranova - это дымоходная система из керамических профилированных труб, специально разработанная для санации находящихся в эксплуатации дымовых труб. Установка профилированных труб уменьшает поперечное сечение существующей дымовой трубы и способствует адаптации старого дымового канала к условиям эксплуатации современной топливосжигающей техники.

Расчёт диаметров выполняется в соответствии с действующими европейскими нормами и правилами с учётом требований предписаний и допусков к эксплуатации.

Нижеследующее описание и иллюстрации процесса санации дымовых труб с использованием системы Schiedel Keranova относится к следующим режимам эксплуатации:

1. Эксплуатация в режиме разрежения с установками, работающими на жидком и газообразном топливе

Соединения керамических труб и все подключения уплотняются специальной массой **Rapid (8a)** или же **массой FM** для герметизации швов (**8c**).

2. Эксплуатация при избыточном давлении при сжигании жидкого и газообразного топлива

Соединения керамических труб и все подключения уплотняются специальной массой **Rotempo (8b)** (максимальная рабочая температура 200°C).

3. Эксплуатация на твёрдом топливе

Соединения керамических труб и все подключения уплотняются специальной массой **Rapid (8a)** или же **массой FM** для герметизации швов (**8c**).



Рисунок 1



Рисунок 2

Для придания конструкции статической устойчивости на каждом соединении керамических труб устанавливается манжета с распорными элементами. **На манжеты** в соответствии с инструкцией навешиваются **распорные элементы** и изгибаются так, чтобы они плотно прилегли к стенкам имеющейся шахты (Рисунки 1 и 2).

Инструкция по монтажу

Перед началом работ по санации с использованием системы Schiedel Keranova сообщить проектировщику о каком из трёх возможных вариантов санации идёт речь в данном конкретном случае.

В существующей шахте выполнить отверстия в нижней части, в местах подключения потребителя и установки ревизионных дверец.

Основание трубы очистить и подготовить к монтажу колонны из керамических труб (например, путём сооружения гладкой бетонной поверхности).

Выполнить все отверстия в керамической трубе для PA/RA в следующей последовательности:

Измерить высоту от основания дымохода до отверстия для подключения ревизионной дверцы (PA) и/или подключения потребителя (RA) и при помощи **шаблона для разметки (W2, 3)** нанести **на профилированную трубу (2a/b)** разметку (Рисунок 3).

Угловой шлифовальной машиной вырезать отверстие для **универсального штуцера (6a/b)** (Рисунок 4).



Рисунок 3



Рисунок 4



Рисунок 5

Обтянуть крепёжными резинками (прилагаются к универсальному штуцеру (6a/b)) профилированную трубу в месте выреза (над и под ним) (Рисунок 5). Эти резинки предназначены для фиксации универсального штуцера до высыхания герметика.

Надежно установить **спусковую лебёдку W4** (Рисунок 6) на устье дымовой трубы (Рисунок 7).

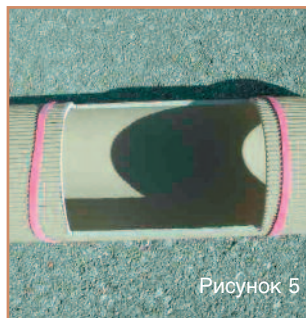

Рисунок 6



Рисунок 7



Рисунок 10

При помощи **спусковой лебёдки (W4)** опустить профилированную трубу с вырезом (2a/b) в шахту до раструба (Рисунок 10).



Рисунок 11



Рисунок 12

Нанести специальную массу **Rapid (8a)**, или массу **FM (8c)** для герметизации швов, или массу **Rotempo (8b)** в раструб профилированной трубы (Рисунок 12). При помощи выровнителя швов удалить излишки Rapid, или массы FM для герметизации швов, или массы Rotempo из внутреннего пространства трубы (Рисунок 11).



Рисунок 8



Рисунок 9

Роликовую подставку W6 (Рисунок 8) вставить в паз в нижней части ёмкости для сбора конденсата (1) и установить **трос спусковой лебёдки (W5)**. После монтажа роликовая подставка демонтируется из паза ёмкости для сбора конденсата через отверстие в нижней части существующей шахты.

Обильно нанести специальную массу Rapid, или массу FM для герметизации швов, или массу Rotempo в канавку в верхней части ёмкости для сбора конденсата (1). Профилированную трубу (2a/b) с подготовленным вырезом для ревизионной дверцы установить на ёмкость для сбора конденсата (обратить внимание на сохранение одинаковой ориентации трубы с отверстием для ревизионной дверцы и основания дымовой трубы).



Рисунок 13



Рисунок 14

Таким же образом смонтировать требуемое количество профилированных труб (2a/b) до отметки верхней ревизионной дверцы или до устья дымовой трубы (Рисунок 13).

В случае установки верхней ревизионной дверцы:

Крепежный хомут (16) служит для стабилизации профилированной трубы при обслуживании дымохода через верхнее прочистное отверстие. Монтируется на участок трубы под верхней ревизионной дверцей.

При использовании регулируемого отвода **Keranova (19)** монтаж производить в соответствии с рисунком 15 в следующей последовательности:

Установить **регулируемый отвод (19)** на нижележащую профилированную трубу для определения требуемого угла наклона. После того, как этот угол определён окончательно, заполнить герметиком шов между двумя керамическими элементами внутри конструкции регулируемого отвода (1) и выровнять его. При работе на твёрдом топливе должен быть использован **Rapid (8a)**, при работе на газе или жидком топливе – **Rotempo (8b)**.

В случае необходимости для дополнительного уплотнения места соединения двух элементов трубы друг с другом может быть использован специальный керамический уплотнительный бинт (2), назначение которого в том, чтобы защитить уплотнительный печной шнур (3) от возможного попадания влаги.

Соединение регулируемого отвода и трубы зафиксировать при помощи **статической манжеты (18)**



Рисунок 15

Статическая манжета (18). Область применения
Статическая манжета обеспечивает дополнительную надёжность в местах соединения элементов трубы Keranova:

- в шахтах большого сечения препятствует наклонам и изломам
- на наклонных участках обеспечивает стабильность соединения
- сохраняет надёжность соединения стыков на горизонтальных участках

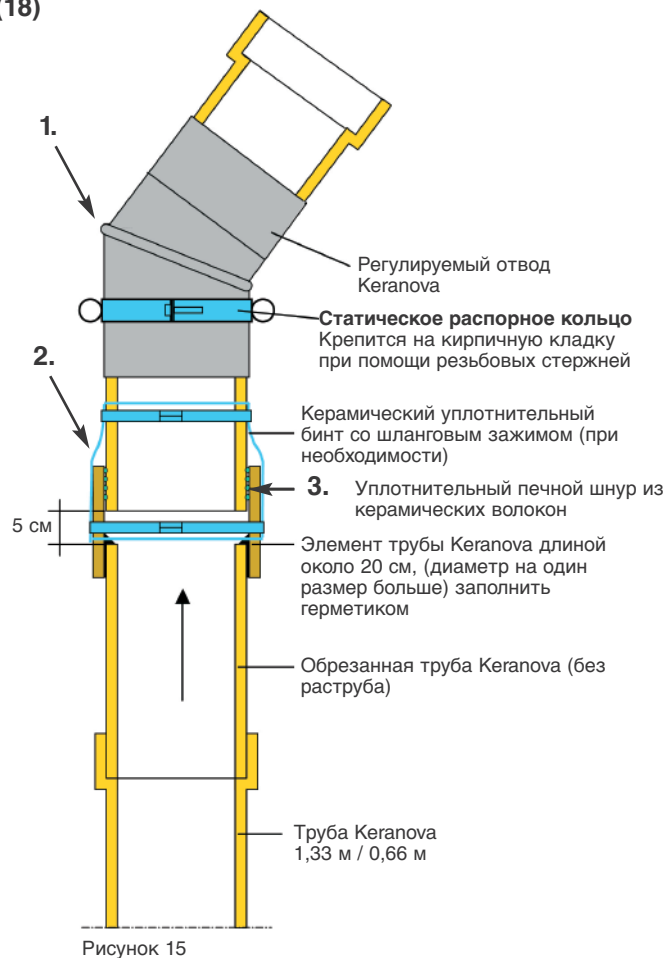

Рисунок 16

1. **Статическую манжету** кольцом большего сечения одеть сверху на раструб профилированной трубы Keranova и зафиксировать



Рисунок 17

2. В случае необходимости установить распорные элементы. (Рисунок 16)
3. Нанести массу для заделки швов, **Rapid (8a)** или **Rotempo (8b)** 4. Вставить через верхнее кольцо статической манжеты следующий элемент трубы, установить его, выровнять шов, после чего закрепить верхнее кольцо статической манжеты. (Рисунок 17)



Рисунок 18

Область применения – наклонные участки



Рисунок 19

Область применения – горизонтальные участки



Рисунок 20



Рисунок 21

В устье дымовой трубы установить **покрывную плиту с манжетой (4)** (Рисунок 20) и закрепить. Верхний элемент трубы (**в устье**) обрезать на расстоянии примерно 12 см от верхнего канта **покрывной плиты с манжетой (4)**. Установить трубу в устье строго по центру, используя винты с резьбой (Рисунок 21).

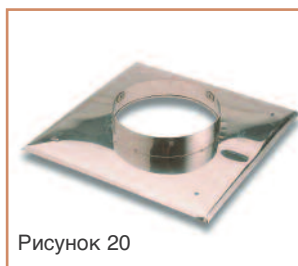
Внимание: Винты завинчивать со стороны верхней части дымовой трубы по направлению к профилированной трубе, сильно не нажимая: винты должны лишь «примыкать» к керамической трубе (оставляя ей возможность расширяться).

Конус 5 (Рисунок 22) надеть на верхний элемент трубы и посадить до упора на **покрывную плиту с манжетой (4)**. Устье уплотнить при помощи массы **Rapid**, или массы для герметизации швов, или массы **Rotempo**.

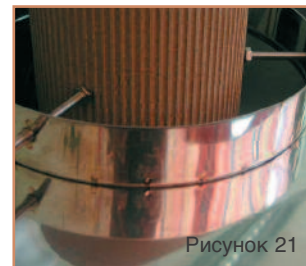

Рисунок 22

Демонтировать спусковую лебёдку:

Ослабить трос спусковой лебёдки, расцепить и вытащить трос. Демонтировать спусковую лебёдку с устья дымовой трубы, удалить роликовую подставку из основания дымовой трубы.

Заключительные работы:

1 Режим эксплуатации

В зависимости от условий эксплуатации существуют различные монтажные элементы, используемые для закрытия стенок дымовой трубы в подвале.

1.1 Эксплуатация в режиме разрежения/ жидкое/газообразное топливо

потребуется:

вентиляционная решетка (9), заглушка ревизионного отверстия для газа и жидкого топлива (7a).

1.2 Эксплуатация при избыточном давлении/ газ/Тmax. 200°C

потребуется:

вентиляционная решетка (9), адаптер (14), заглушка ревизионного отверстия для газа и жидкого топлива (7a).

1.3 Эксплуатация на твёрдом топливе

потребуется:

заглушка ревизионного отверстия для твёрдого топлива (7b, 7c)

2. Подключение потребителя (RA) и ревизионной дверцы (PA) Универсальный штуцер (6a/b) для

подключения ревизионной дверцы (PA) и подключения потребителя (RA) при помощи массы **Rapid (8a)**, или массы **FM** для герметизации швов (**8c**), или массы **Rotempo (8b)** приклеиваются к заранее подготовленному вырезу профилированной трубы. Крепёжные резинки обжимают универсальный штуцер (Рисунок 21). После высыхания герметика (24 часа) резинки удаляют.



Рисунок 23

3. Ревизионная дверца с монтажной рамкой



Рисунок 24



Рисунок 25



Рисунок 26

Рисунок 24: разогнуть боковые лапки **монтажной рамки (11)**, прижать к отверстию в области подключения ревизионной дверцы, сжать и отцентрировать, затем зафиксировать и замуровать.

Рисунок 25: Установить **матовую алюминиевую ревизионную дверцу (10)** в монтажную рамку и закрепить саморезами сверху и снизу.

Рисунок 26: Если необходимо, дополнительно закрепить ревизионную дверцу прилагаемыми стальными гвоздями к каменной кладке.

4. Отвод конденсата в систему канализации:

В комплект ёмкости для сбора конденсата входит также труба (\varnothing 32 мм, L=500 мм), которую необходимо обрезать на соответствующую длину и подключить к уже встроенному в ёмкость патрубку отвода конденсата. В дальнейшем подключить трубу для отвода конденсата к домашней канализационной системе здания!

5. Идентификационная табличка

Прикрепить идентификационную табличку на ревизионной дверце и указать режим эксплуатации дымовой трубы.



Важное примечание:

Компания оставляет за собой право на внесение технических изменений

SCHIEDEL

Качество для Вашей жизни

**Schiedel дымоходные системы
Москва**

Тел.: +7 499 271 30 74
+7 499 271 30 75
Факс: +7 499 271 30 76

Санкт-Петербург

Тел./факс: +7 812 448 03 92
+7 812 449 70 59

Екатеринбург

Тел.: +7 912 644 14 40

Краснодар

Тел.: +7 918 111 97 27
Тел./факс: +7 861 228 20 03

office-mos@schiedel.ru
www.schiedel.ru

A COMPANY OF

